



## ADAPTADOR DEL CABLE C

Guía de instalación

Guías y soporte en línea

resideo.com



33-00342S-08

## Descripción general

Este producto incluye un cable de alimentación C (común) para alimentar el termostato. Instálelo solamente si no tiene un cable de alimentación C disponible para conectar al termostato.

### COMPROBACIÓN DEL PANEL DE CONTROL DE ZONAS

En el caso de sistemas con zona, instale el adaptador del cable C entre el termostato y el panel de zonas, **NO** entre el panel de zonas y el equipo de climatización (HVAC).

ANTES

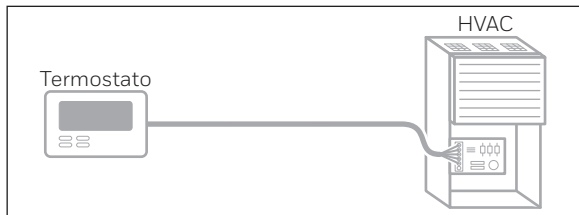

DESPUÉS

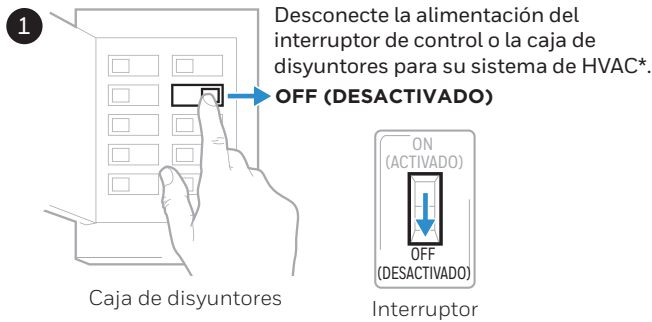
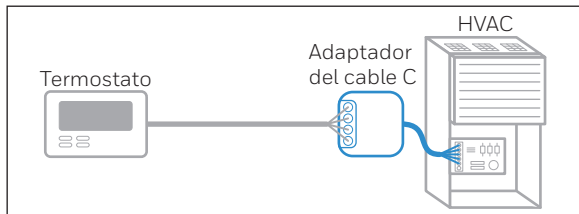

\* Calefacción, ventilación y aire acondicionado (HVAC, por sus siglas en inglés)

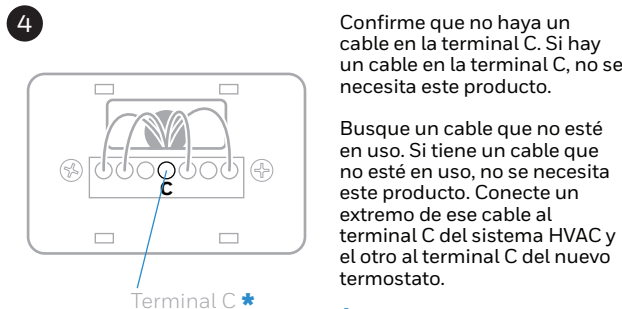
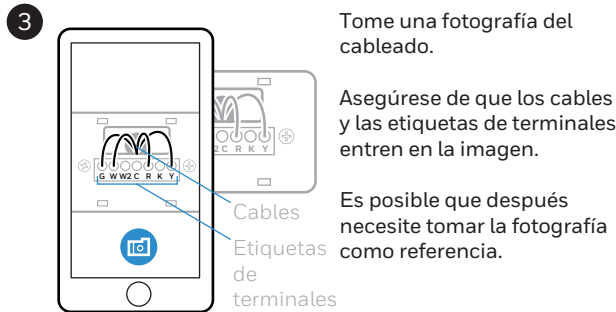

\* El cable C (común) podría estar etiquetado como B en lugar de C en algunos termostatos.

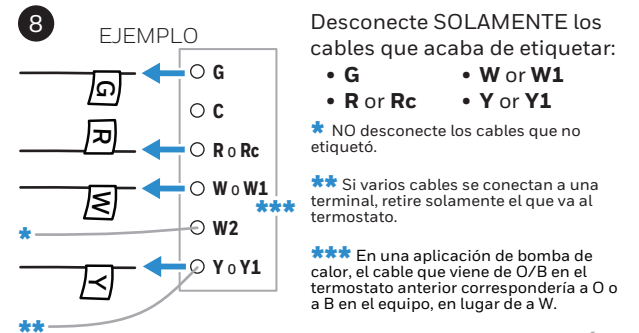
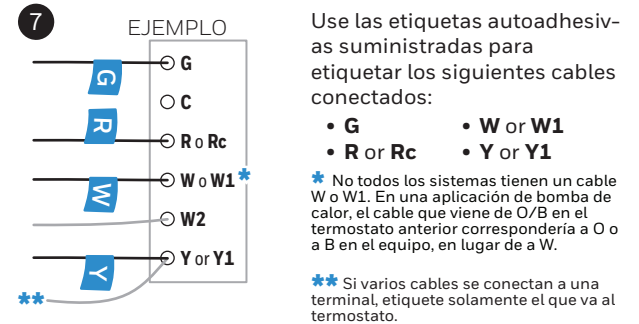
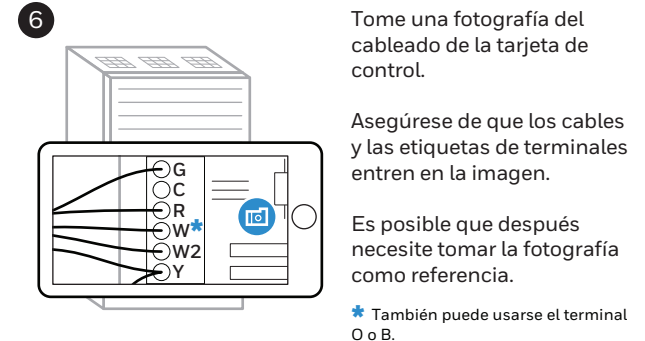
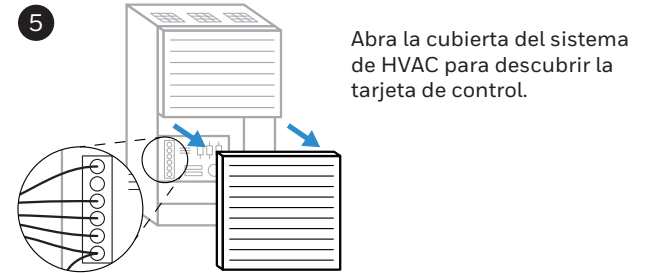
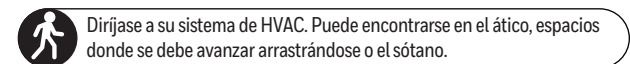

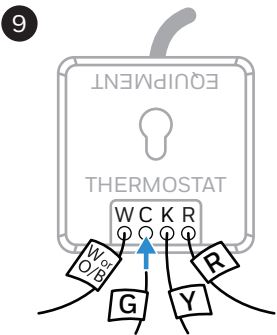

Inserte los cables que recién desconectó en las terminales del adaptador del cable C.

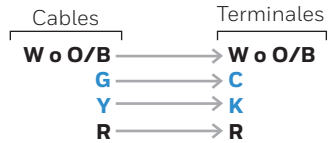

Esto convertirá a los cables G e Y en cables C y K.

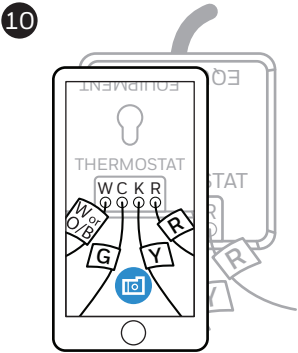

Tome una fotografía de los cables que insertó en el adaptador del cable C.

Asegúrese de que los cables y las etiquetas de terminales entren en la imagen.

Es posible que después necesite tomar la fotografía como referencia.

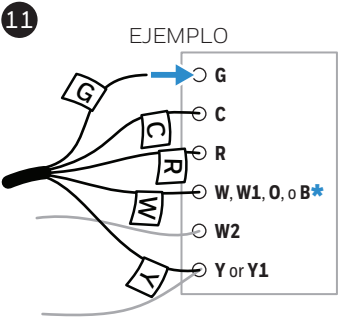

Conecte los cables que salen del lado del adaptador del cable C etiquetado "Equipo" a los terminales coincidentes en la tarjeta de control.

\* Si hay cables separados a W y a O, deje los cables W y O adheridos en el sistema de HVAC y no los conecte al adaptador del cable C.

## 12 PUNTO DE COMPROBACIÓN

El adaptador del cable C está ahora instalado entre el cableado del termostato y la tarjeta de control.

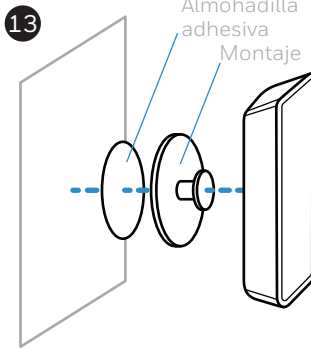
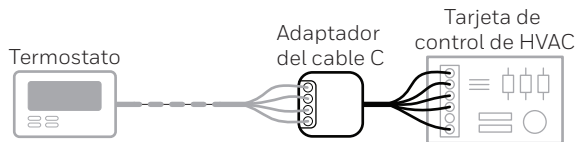

Antes de montar, compruebe que la superficie se encuentre limpia para asegurar una buena adherencia.

Monte el adaptador del cable C dentro de la caldera con el montaje y la almohadilla adhesiva incluidos.

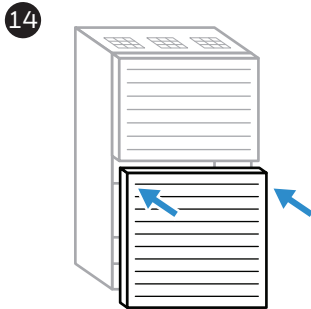

Cierre la cubierta del sistema de HVAC.

⚠ Deje la alimentación desconectada.

Diríjase nuevamente al termostato.

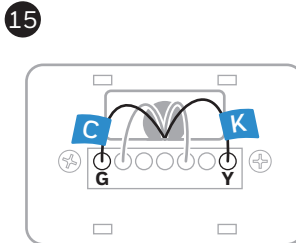

Etiquete los cables ahora convertidos según se muestra.



Los cables etiquetados como C y K son los que insertó en las terminales C y K en el paso 9.

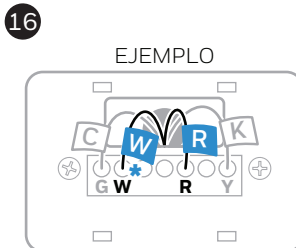

Etiquete TODOS los cables restantes según sus terminales.

\* También puede usarse el terminal O/B.

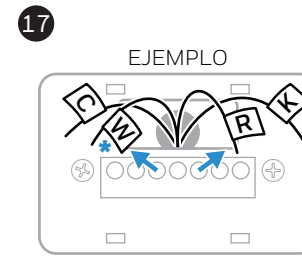

Confirme haber etiquetado **TODO** el cableado.

Desconecte los cables de la placa de pared antigua.

\* También puede usarse el terminal O/B.

## 18 PASOS SIGUIENTES

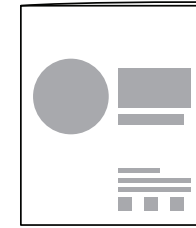

Consulte la guía de instalación del termostato nuevo a fin de obtener instrucciones detalladas para realizar las tareas que se incluyen a continuación.

A Retire la placa de pared antigua y monte la nueva.

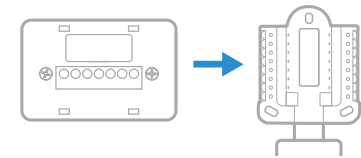

B Cablee el termostato nuevo.

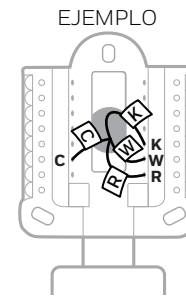

⚠ Consulte las etiquetas que colocó al insertar los cables.

Al terminar el cableado, debe tener cables en los terminales C y K.

No debe tener cables en los terminales Y o G.

C Para finalizar la instalación del termostato nuevo, fíjelo a la placa de pared, vuelva a conectar la alimentación y configure el termostato.

**resideo**

Resideo Technologies, Inc.  
1985 Douglas Drive North, Golden Valley, MN 55422  
1-800-468-1502

www.resideo.com 33-00342S-08 M.S. Rev. 05-20 | Impreso en EE. UU.

© 2020 Resideo Technologies, Inc. Todos los derechos reservados.  
La marca comercial Honeywell Home se utiliza bajo licencia de Honeywell International, Inc.  
Este producto es fabricado por Resideo Technologies, Inc. y sus afiliados.